



DEMEX

SÄTT GRÄNSER

VIKING GUARD BOLLPLANSSTÄNGSEL





VIKING GUARD BOLLPLANSSTÄNGSEL

Beskrivning

Viking Guard bollplansstängsel består av stålåtspaneler och stolpar med boll-dämpande Demex Viking-sportbeslag. Det finns i flera olika höjder och kompletteras ofta med Demex bollfångarnät. Vanligtvis monteras det 40 meter bakom varje mål med en extra höjd på 2 meter. Det finns i varmförzinkat eller varmförzinkat och pulverlackerat utförande. Det huvudsakliga användningsområdet är fotbollsplaner och konstgräsplaner, men det lämpar sig även för andra bollsporter.

Viking Guard paneler varmförzinkande

Viking Guard stålåtspanelerna har punktsvetsats med dubbla horisontella trådar på 8 mm och en vertikal enkeltråd på 6 mm. Maskstorleken är 200x50 mm, med en höjd på 200 mm och en bredd på 50 mm. Vid önskemål om högre höjder placeras paneler ovanpå varandra, till exempel 2030 + 2030 mm. På ena sidan sticker trådarna ut med 30 mm; dessa monteras alltid nedåt på bollplansstängsel.

Standardhöjder finns tillgängliga mellan 630 och 2430 mm, med den vanligaste höjden är 2030 mm. Vid större volymer kan även andra höjder vara möjliga. Stålåtspanelerna är varmförzinkade enligt SS EN ISO 1461:2009.

Viking Guard

De vanligaste modellellarna

Viking Guard	FZV Art.nr.	MG Art.nr.	SV Art.nr.
Viking Guard 1030x2500	A6137	A6237	A6437
Viking Guard 2030x2500	A6142	A6242	A6442



Här nedan presenteras de vanligaste stängselkombinationerna

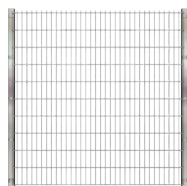

Viking Guard panel i 2030mm höjd

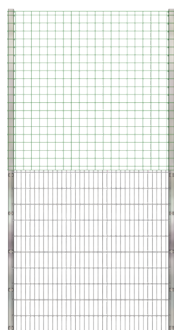

Viking Guard panel i 2030mm höjd
med 2000mm bollplansstängsel

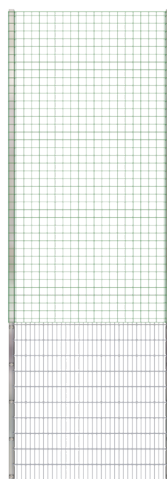

Viking Guard panel i 2030mm höjd
med 4000mm bollplansstängsel

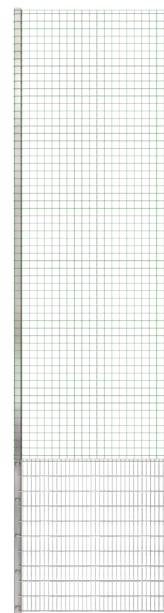

Viking Guard panel i 2030mm höjd
med 6000mm bollplansstängsel



Viking Guard panel i 4060mm höjd

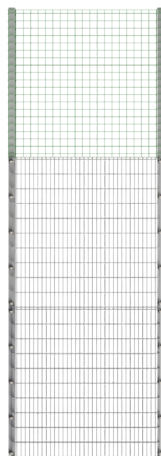

Viking Guard panel i 4060mm höjd
med 2000mm bollplansstängsel



Viking Guard panel i 4060mm höjd
med 4000mm bollplansstängsel

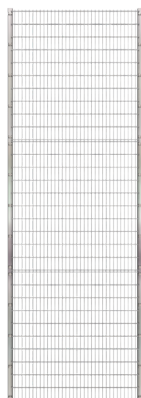

Viking Guard panel i 6090mm höjd

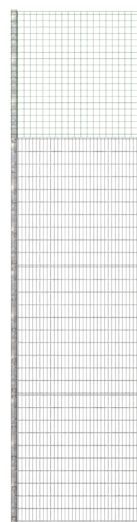

Viking Guard panel i 6090mm höjd
med 2000mm bollplansstängsel

Stolpar varmförzinkade

Stolparna tillverkas av fyrkantsstål med standarddimensionerna 70x70x3 och 90x90x3 eller anpassas efter projektets behov. Alla stolpar är utrustade med ett plastlock upptill för att förhindra inträngning av vatten. Stolparna är förborrade för enkel montering.

För lägre höjder såsom hängräcke används 60x60mm stolpar.

Vanligtvis gjuts stolparna direkt i betong, men det finns också stolpar med fotplatta för förankring i betongfundament med expanderbultar eller kemankare. Ett annat alternativ för montering är att man gjuter ned ett foderör – antingen 80x80x3 med längd 1500 mm för 90x90x3 stolpar eller 60x60x3 med längd 1500 mm för 70x70x3 stolpar – och sedan trär stolpen på plats i efterhand.

Stolparna är varmförzinkade enligt SS-EN ISO 1461:2009

Det ingår plastlock och panelbeslag Viking-Sport, samt klammer och popnit om de är för bollfångarnätet upptill.

Viking Bollplansstolpar	FZV Art.nr.	MG Art.nr.	SV Art.nr.
Sport 1030 60x60x2 L=1700	SP103060FZV	SP103060MG	SP103060SV
Sport 2030 70x70x3 L=2800	SP203070FZV	SP203070MG	SP203070SV
Sport 2030+2000 70x70x3 L=4800	SP2030270FZV	SP2030270MG	SP2030270SV
Sport 2030+4000 70x70x3 L=6800	SP2030470FZV	SP2030470MG	SP2030470SV
Sport 4060 70x70x3 L=5000	SP406070FZV	SP406070MG	SP406070SV
Sport 4060+2000 70x70x3 L=6800	SP40602FZV	SP40602MG	SP40602SV
Sport 2030 90x90x3 L=2800	SP203090FZV	SP203090MG	SP203090SV
Sport 2030+2000 90x90x3 L=5000	SP2030290FZV	SP2030290MG	SP2030290SV
Sport 2030+4000 90x90x3 L=7000	SP2030490FZV	SP2030490MG	SP2030490SV
Sport 2030+6000 90x90x3 L=9000	SP2030690FZV	SP2030690MG	SP2030690SV
Sport 4060 90x90x3 L=5000	SP406090FZV	SP406090MG	SP406090SV
Sport 4060+2000 90x90x3 L=7000	SP4060290FZV	SP4060290MG	SP4060290SV
Sport 4060+4000 90x90x3 L=9000	SP4060490FZV	SP4060490MG	SP4060490SV
Sport 6090 90x90x3 L=7000	SP609090FZV	SP609090MG	SP609090SV
Sport 6090+2000 90x90x3 L=9000	SP6090290FZV	SP6090290MG	SP6090290SV

Snedstag varmförzinkade

Hörn-, änd- och grindstolpar förstärks med ett runt snedstag med måtten 44x1,5 mm och en längd på 3500 mm. Stagning krävs endast där bollfångarnätet monteras, inte där paneler finns. Antalet stag för en ändstolpe beräknas enligt följande:

- För 2m höjd av bollfångarnät krävs 1 stag.
- För 3m höjd av bollfångarnät krävs 3 stag.
- För 4m höjd av bollfångarnät krävs 3 stag
- För 5m höjd av bollfångarnät krävs 6 stag.
- För 6m höjd av bollfångarnät krävs 6 stag.

För hörnstolpar och grind används dubbelt så många stag jämfört med till ändstolpar.

Varmförzinkade enligt SS-EN ISO 1461:2009.

I ändarna på snedstagen monteras varmförzinkade stagappar som fäst i stolparna med rostfria skruvar och varmförzinkad muttrar/brickor.

Stag	Art.nr
Stagrör Ø 44x1,5L=3500 FZV Komplet	A14251K
Stagrör Ø 44x1,5L=3500 MG Komplet	A24251K
Stagrör Ø 44x1,5L=3500 SV Komplet	A44251K

Demex Viking-sportbeslag

Panelerna skarvas med ett unikt bolldämpande beslag. Med detta beslag dämpas både bollen och ljudet, vilket är perfekt lämpat för fotbollar. Beslaget förankras i stolpen med en kraftig bult och låsmutter på baksidan för att säkerställa att det inte vibrerar loss.



Vid extra behov till exempel för montering mot bollglugg eller vid hörn

Viking-sportbeslag	Art.nr
Viking Sport beslag 60mm komplett	SP60
Viking Sport beslag 70mm komplett	SP70
Viking Sport beslag 90mm komplett	SP90

Bollfångarnät

Bollfångarnätet är tillverkat av polyeten med maskor på 100x100 mm och en tråddimension på 4 mm. Det är kantförstärkt runt om för ökad hållbarhet. Standardfärgen för bollfångarnätet är grönt och svart, men vid större kvantiteter kan det beställas i andra färger.

Bollfångarnät med tillbehör	Art.nr
Bollfångarnät 100x100x4 Svart	12560
Bollfångarnät 100x100x4 Grönt	12554
Plasthake bollfångarnät	12559
Stagtråd 4,0 FZV	A1443
Stagtråd 3,5x4,0 MG	B2443
Stagtråd 3,5x4,0 SVART	B4443
Sträckskruv M8x250 1M+1B	A5041
Klammer hål=4,2 A2	A5021
Popnit 4x10mm A2	A5022
Nätlinjaler rostfri 6mm L=2000	A5036
Najringar 3,5mm Rostfri	

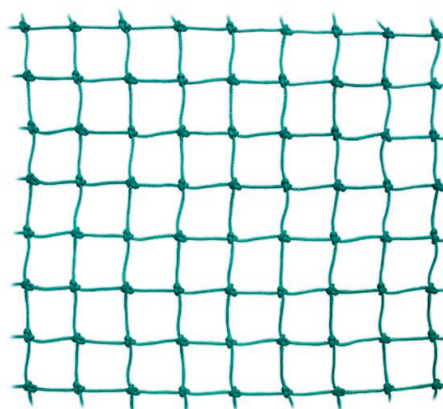

Montering och infästningsmaterial till bollfångarnät

Först monteras stagtråd horisontellt med ett avstånd på en meter mellan varje tråd. Stagtråden spänns upp mellan grindar, hörn- och ändstolpar med hjälp av sträckskruv M8x250 och fästs på mellanstolparna med klammer och popnit.

Därefter hänger man upp bollfångarnätet på den översta stagtråden med plasthakar, fem stycken per meter. Bollfångarnätet fästs vid de övriga stagtrådarna med 3,5 mm najringar, tre per meter. Vid avslut såsom hörn, grindar eller ändar fästs bollfångarnätet med nätlinjaler på 6 mm samt klammer och popnit.

Grindar

Bollfångarstängslet kan kompletteras med olika typer av grindar. Standardmodellerna är gånggrind och dubbel slaggrind av typen Demex Stark eller om det är längre höjder används Bamse.

Gånggrindarna levereras med en överliggare (bom) för enkel montering av panelerna samt för att hålla ihop stolparna vid tjälskjutning.

Om stängslet är högre än 4 meter monteras två överliggare ovanför grinden för att säkerställa stabilitet och optimal design. Grinden förblir vanligtvis 4 meter hög medan överliggarna placeras ovanför för att ge extra stöd och säkerhet för det högre stängslet.

Grindarna är varmförzinkade enligt standarden SS-EN ISO 1461:2009 för att säkerställa långvarigt skydd mot korrosion och väderpåverkan.

Grindar för bollplansstängsel	Art.nr
VEG 1000x1000 K Bamse FZV	B1259
VEG 1000x1000 K Bamse MG	B2259
VEG 1000x1000 K Bamse SV	B4259
VDG 1000x4000 K Bamse FZV	B1262
VDG 1000x4000 K Bamse MG	B2262
VDG 1000x4000 K Bamse SV	B4262
Hänglås öglor set FZV	A51391
DG 2000x4000 FZV	BO20004FZV
DG 2000x6000 FZV	BO20006FZV
DG 2000x4000 MG	BO20004MG
DG 2000x6000 MG	BO20006MG
DG 2000x4000 SV	BO20004SV
DG 2000x6000 SV	BO20006SV
DG 4000x4000 FZV	BO40004FZV
DG 4000x6000 FZV	BO40006FZV
DG 4000x4000 MG	BO40004MG
DG 4000x6000 MG	BO40006MG
DG 4000x4000 SV	BO40004SV
DG 4000x6000 SV	BO40006SV
DG 4000x4000 med stolp för 6m höjd FZV	BO400046FZV
DG 4000x6000 med stolp för 6m höjd FZV	BO400066FZV
DG 4000x4000 med stolp för 6m höjd MG	BO400046MG
DG 4000x6000 med stolp för 6m höjd MG	BO400066MG
DG 4000x4000 med stolp för 6m höjd SV	BO400046SV
DG 4000x6000 med stolp för 6m höjd SV	BO400066SV
DG 4000x4000 med stolp för 8m höjd FZV	BO400048FZV
DG 4000x6000 med stolp för 8m höjd FZV	BO400068FZV
DG 4000x4000 med stolp för 8m höjd MG	BO400048MG
DG 4000x6000 med stolp för 8m höjd MG	BO400068MG
DG 4000x4000 med stolp för 8m höjd SV	BO400048SV
DG 4000x6000 med stolp för 8m höjd SV	BO400068SV

Grind modeller

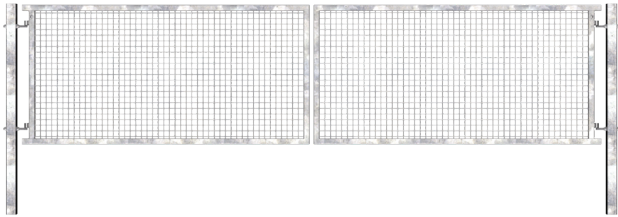

Art. nr. B1262
VDG 1000x4000 K Bamse FZV

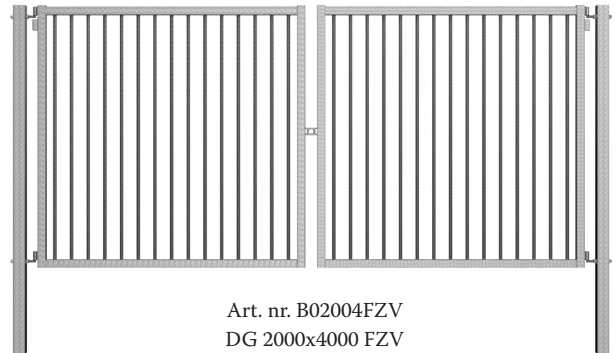

Art. nr. B02004FZV
DG 2000x4000 FZV

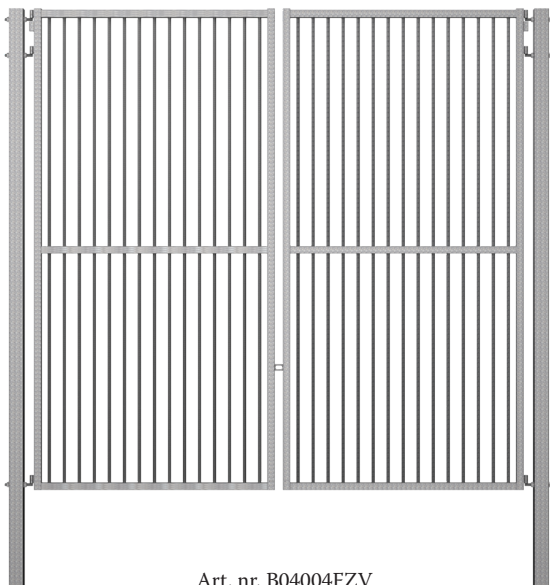

Art. nr. B04004FZV
DG 4000x4000 FZV

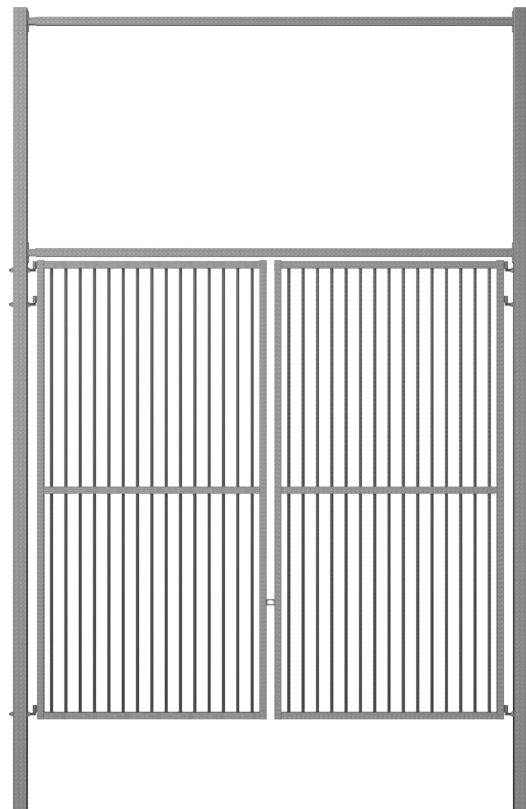

Art. nr. B0400046FZV
DG 4000x4000 med stolp
för 6m höjd FZV

Pulverlackerade

Paneler, stolpar, beslag och grindar kan beställas i pulverlackerat utförande i önskad färg, men som standard levereras de i färgerna Mörkgrön RAL 6005, Olivgrön NCS 6112-G53Y och Svart RAL 9005. Alla delar är alltid varmförzinkade som grundbehandling för att säkerställa långvarigt skydd mot korrosion och väderpåverkan.



Handikappgrind/Entresluss

Entréslussen är utformad för att säkerställa tillgänglighet för rullstolar samtidigt som den effektivt hindrar cyklar, mopeder och annat obehörigt från att få tillträde till bollplanen. Grinden har en unik mekanism som gör att den kan vridas för att öppningen ska bli större, men den återgår alltid till sitt mittläge.

Slussen är varmförzinkad enligt SS-EN ISO 1461:2009 men går även att få varmförzinkad och pulverlackerat.

Reflexer är tillval.

Handikappgrind / Entresluss	Art.nr
Handikappgrind/Entre sluss 1150x1300 FZV	10026598
Handikappgrind,1266x1242 sluss, 2 delar FZV	10017219
Handikappgrind 1100x1224x1300 FZV	10019565

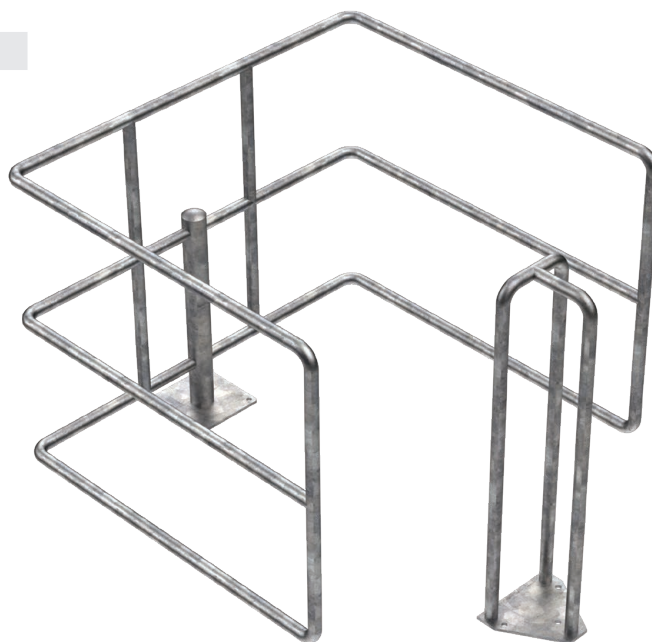

Spelarentré & bollkallehål

Bollplanstängslet kan kompletteras med spelarentré eller bollkallehål.

Bollkallehålen kan anpassas i valfri storlek, men standardstorlekarna är vanligtvis antingen 800x600 mm eller 800x800 mm. De kan utformas antingen som rena öppningar eller så kan man montera in en infälld grind av typen Bamse med ett villatrycke för att hålla grinden stängd.

För spelarentréer finns en standardstorlek på 2000x1000 mm, men dessa kan också anpassas enligt kundens önskemål.

Dessa är också varmförzinkade enligt standarden SS-EN ISO 1461:2009 eller varmförzinkade och pulverlackerade.

Öppningar	Art.nr
Bollglugg 800x600 nedgjut FZV	BL600
Bollglugg 800x800 nedgjut FZV	BL800
Spelarentré 2000x1000 FZV	BL1000
Bollglugg 800x600 nedgjut MG	BL600MG
Bollglugg 800x800 nedgjut MG	BL800MG
Spelarentré 2000x1000 MG	BL1000MG
Bollglugg 800x600 nedgjut SV	BL600SV
Bollglugg 800x800 nedgjut SV	BL800SV
Spelarentré 2000x1000 SV	BL1000SV
Bollglugg med dörr 650x650 FZV	10019297 FZV
Bollglugg med dörr 650x650 MG	10019297 MG
Bollglugg med dörr 650x650 SV	10019297 SV

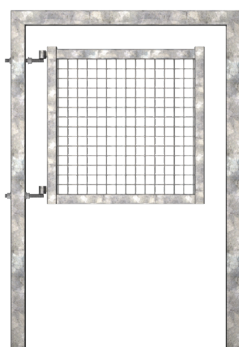

Art. nr. 10019297 FZV
Bollglugg med dörr 650x650 FZV

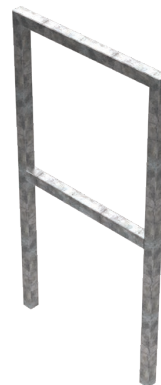

Art. nr. BL800
Bollglugg 800x800 nedgjut FZV



Art. nr. BL600
Bollglugg 800x600 nedgjut FZV



Art. nr. BL1000
Spelarentré 2000x1000 FZV

Hängräcke/Överliggare

På vissa fotbollsplaner önskas hängräcken som oftast monteras på långsidorna. Dessa hängräcken är 1 meter höga och man använder samma paneler och bolldämpande beslag som övriga stängsel på planen.

Vid monteringen av hängräcket på långsidorna används en överliggare av typ A1427 44mm tillsammans med överliggare beslag av typ A8000. Överliggare beslaget fästs med popnit i både stolpen och överliggaren.

Stolparna som används till detta staket är av dimensionen 60x60mm

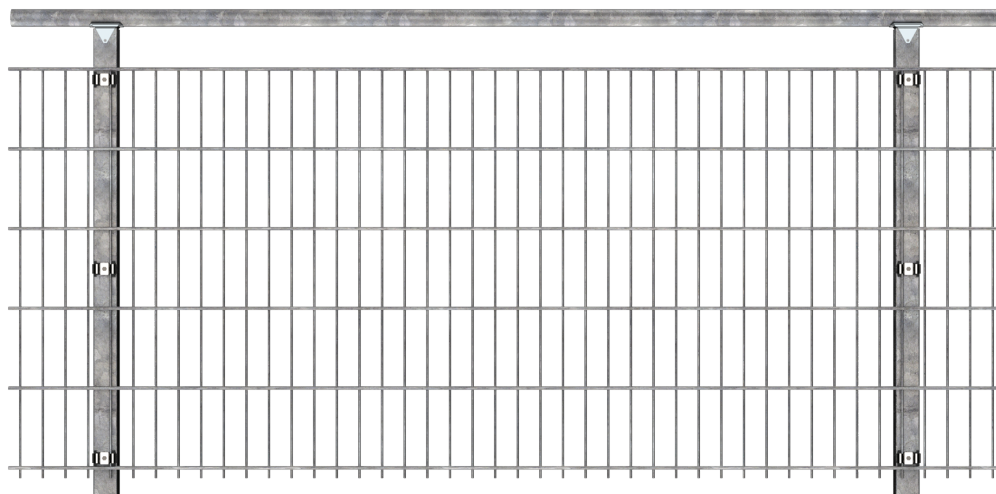

Överliggare för hängräcke

Art.nr

Rör Ø 44x1,5 L=7000 FZV A1427

Rör Ø 44x1,5 L=7000 MG A2427

Rör Ø 44x1,5 L=7000 Svart A4427

Överliggarebeslag 60mm RF A8000

Överliggarebeslag hörndelsset Ø44 FZV A5028

Popnit 4x10mm A2 A5022

Skarvrör Ø 40 L=200 FZV A5029

Lock Ø 45 Svart A5019

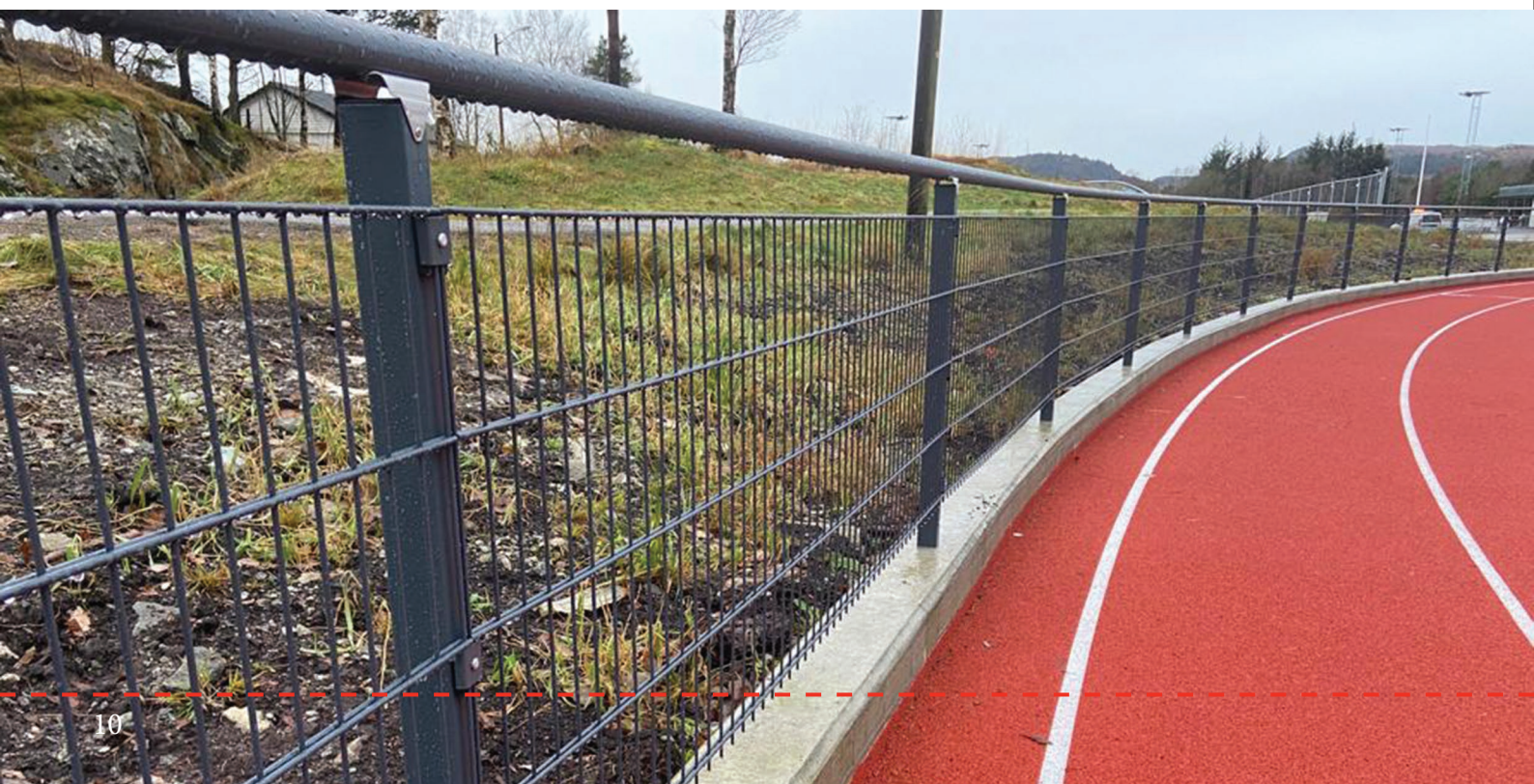





DEMEX

SÄTT GRÄNSER

KONTAKT

info@demex.se

+46 371-33 540

www.demex.se